

La Edad De La Iglesia De **PÉRGAMO** 60-1207



sust. obra
 • Llevar a cabo una acción, hacerla de determinada manera.

sust. doctrina
 • creencia (o sistema de creencias) aceptada como autoridad por algún grupo o escuela

"...llegó a ser una **doctrina** en la iglesia de Pérgamo".
 60-1205 párr. 146



Nicolaitas
 "Lo que fueron **obras** en Efeso..."



Ahora, escuchen bien, hijos míos.

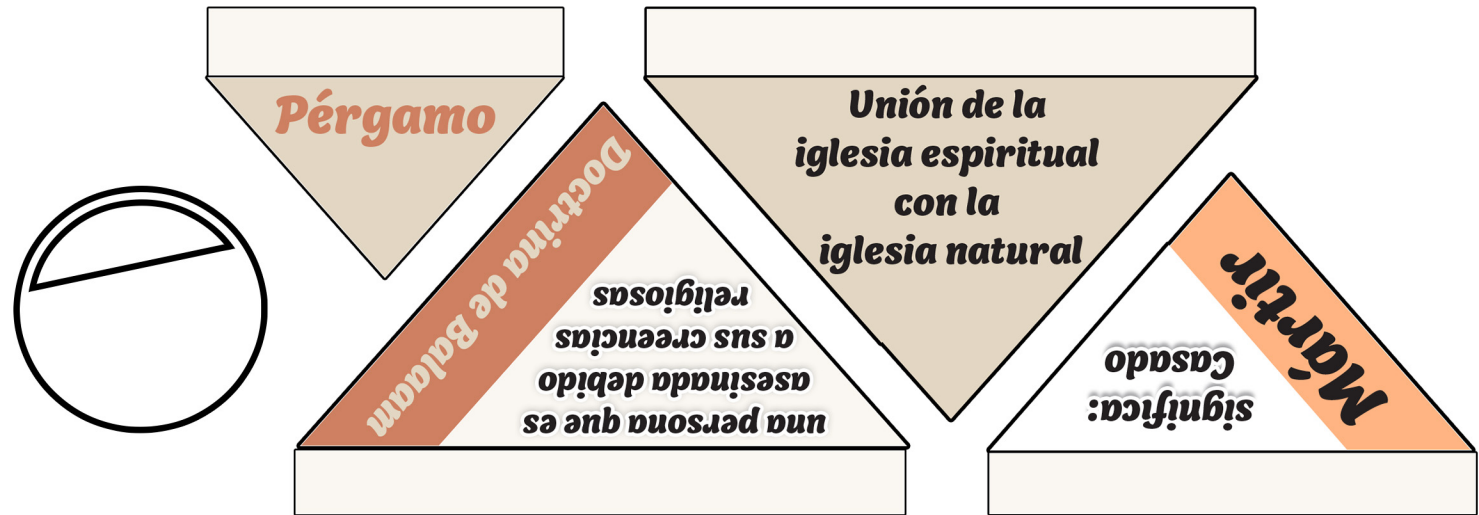

Pérgamo

312 al 606



312

La Edad de Pérgamo comienza



315

Martín nació en Hungría

Concilio de Nicea



325

**“Allá fue cuando formaron la primera organización, que fue la iglesia católica”.
59-0823**



354

San Agustín de Hipona decreta que los cristianos mueran



399

Martin se va a casa para estar con el Señor



606

Fin de la Edad de la Iglesia de Pérgamo



**eso
juntos”**

“Digamos

**“Lo que
haces
a
otros,**



**se lo has
hecho a
Cristo”.**

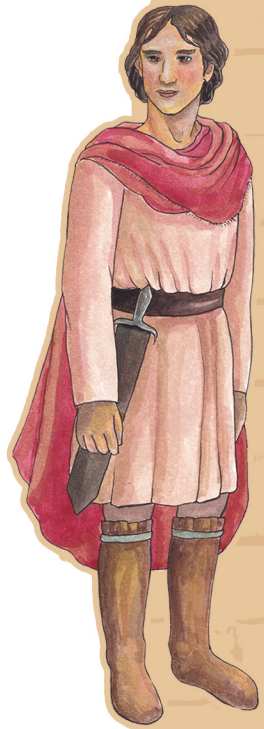

LA VIDA DE
San Martín fue...
ES UNA DE LAS VIDAS
MÁS GRANDIOSAS
llenas de milagros,
QUE CUALQUIER OTRO EN
LAS EDADES DE LA IGLESIA.

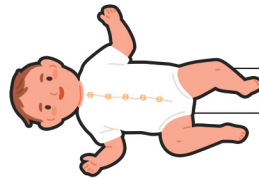
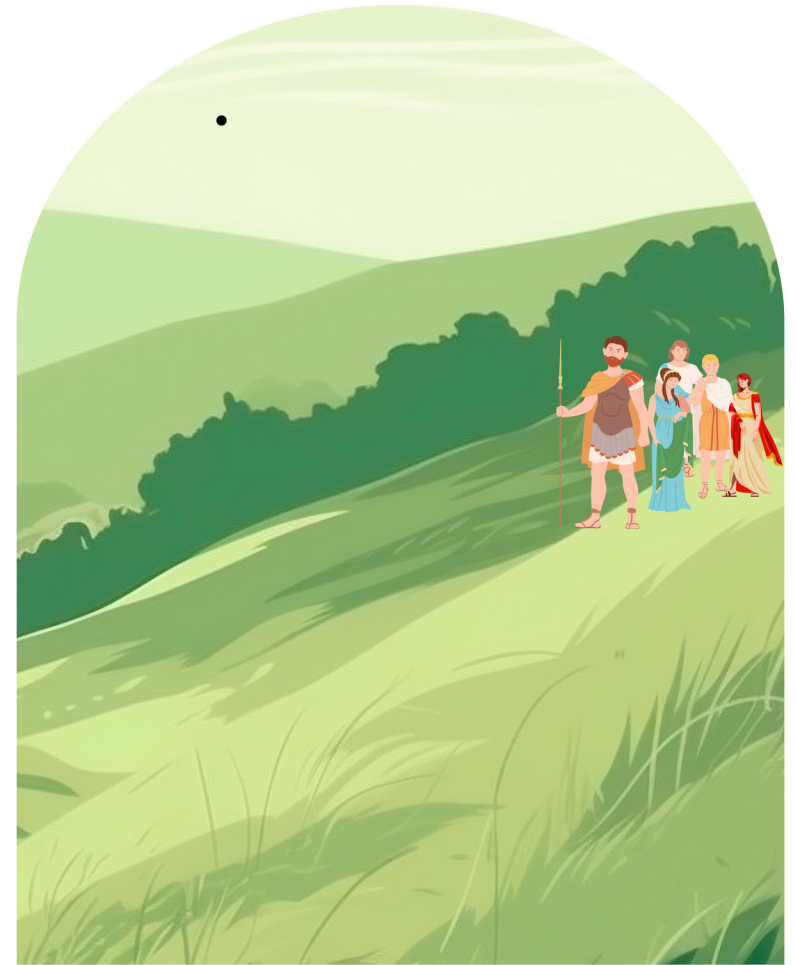

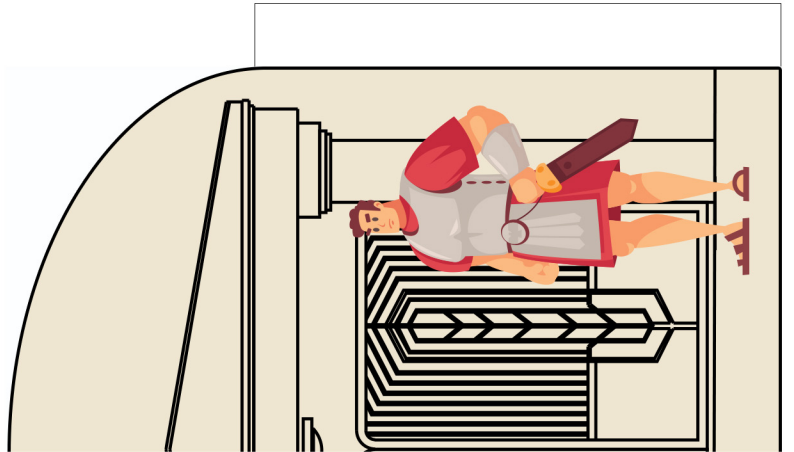
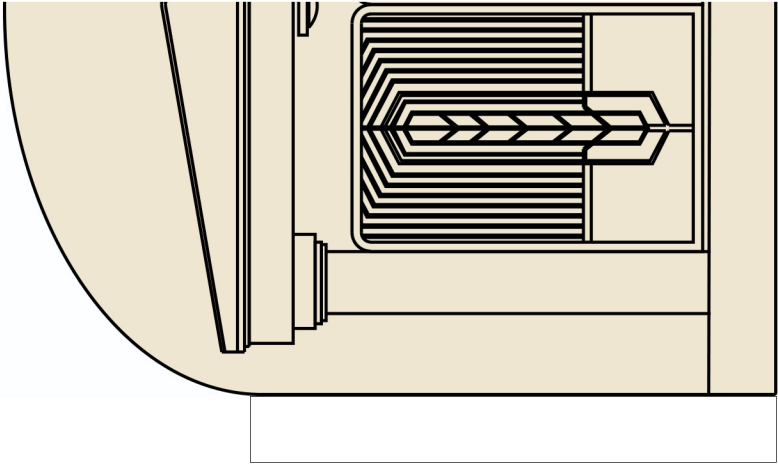
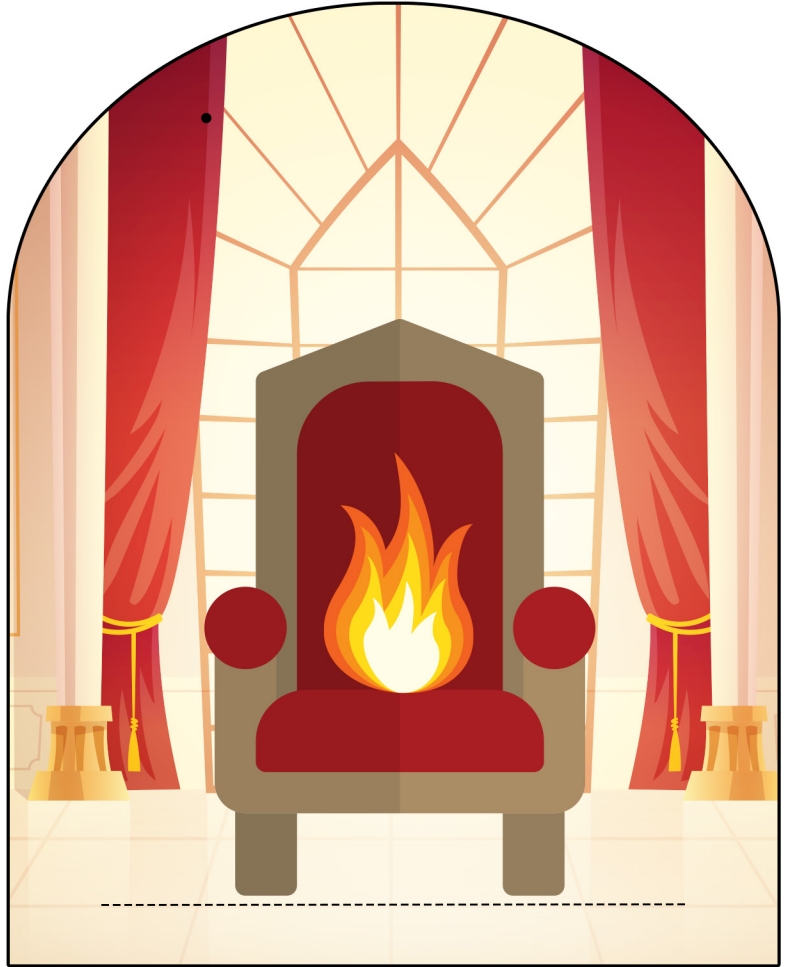

Apocalipsis 2:12-17

EL SALUDO

12 Y escribe al ángel de la iglesia en **PÉRGAMO**: El que tiene la espada aguda de dos filos dice esto:



13 Yo conozco tus obras, y dónde moras, donde está el _____; pero retienes mi _____, y no has negado mi fe, ni aun en los días en que _____ mi _____ fiel fue muerto entre vosotros, donde mora Satanás.

1

Bueno, la espada es la **"PALABRA"**

Hebreos 4, lo tomamos en el principio cuando estudiamos esa

DEIDAD de Él.

La espada, vimos en Hebreos 4:12, que era:

"LA PALABRA DE DIOS ES MÁS CORTANTE QUE TODA ESPADA DE DOS FILOS".

¿Es así? Esa es la Palabra de Dios.

¿Correcto? Ahora observen,

Uds.... **Captén estas interpretaciones.**

2

Now Trace that

Palabra,

San Juan 1:

"En el principio"

(muy atrás), "era el

que **creó los cielos y la tierra".**

¿Correcto? "Y el Verbo era con Dios, y el Verbo era **DEIDAD. Y LA DEIDAD FUE HECHA CARNE Y HABITÓ ENTRE NOSOTROS".**

Pero Benham

LA QUEJA

14 Pero tengo unas pocas cosas _____: que tienes ahí a los que retienen la _____ de _____, que enseñaba a Balac a poner tropiezo ante los hijos de Israel, a comer de cosas sacrificadas a los ídolos, y a cometer fornicación.

15 Y también tienes a los que retienen la _____, la que yo aborrezco.

3

16 **Por tanto, arrepiéntete; pues si no, vendré a ti pronto, y pelearé contra ellos con la espada de mi boca.**

4

La Recompensa

Al que venciere, daré a comer del

y le daré una

y en la piedrecita escrito un nombre nuevo, el cual ninguno conoce sino aquel que lo recibe.

17



5



® Una
Revelación
Especial

6

*“Un nombre nuevo, un nombre nuevo
escrito en esta **Roca**
que nadie conoce sino
él mismo”. Él sabe quién
es, pero no se lo puede
decir a los demás.*



Bob Berman **Roca blanca**

7